



**Пеллетные камины  
воздушные ZOTA  
С12Н21  
А9Н15  
А6Н8  
В6Н30**

Паспорт и инструкция по  
эксплуатации



## СОДЕРЖАНИЕ

<b>1. Общие сведения об изделии</b> .....	<b>2</b>
1.1. Информация о документации.....	2
<b>2. Технические характеристики</b> .....	<b>3</b>
<b>3. Комплект поставки</b> .....	<b>4</b>
<b>4. Указание мер безопасности</b> .....	<b>5</b>
4.1. Общие требования .....	5
4.2. Требования к электроподключению.....	8
<b>5. Устройство пеллетного камина</b> .....	<b>9</b>
5.1. Устройство пеллетного камина C12H21 .....	9
5.2. Устройство пеллетного камина A9H15.....	10
5.3. Устройство пеллетного камина A6H8.....	11
5.4. Устройство пеллетного камина B6H30 .....	12
5.5. Функциональная схема камина .....	13
<b>6. Размещение и монтаж</b> .....	<b>14</b>
6.1. Требования к помещению и месту установки .....	14
6.2. Требования к подаче свежего воздуха .....	17
6.3. Требования к дымоходу .....	18
6.4. Подключение электропитания.....	21
<b>7. Эксплуатация камина</b> .....	<b>22</b>
7.1. Используемое топливо.....	22
7.2. Заполнение топливного бака .....	23
7.3. Назначение клавиш панели управления и пульта .....	23
7.4. Запуск камина.....	24
7.5. Настройка параметров камина.....	27
7.6. Меню пользователя.....	28
7.7. Меню монтажника .....	33
7.8. Меню сервисного инженера.....	36
7.9. Безопасность.....	40
7.10. Управление камином с помощью приложения.....	41
7.11. Обслуживание камина.....	45
<b>8. Правила хранения и транспортирования</b> .....	<b>46</b>
<b>9. Утилизация</b> .....	<b>46</b>
<b>10. Описание неисправностей</b> .....	<b>47</b>
10.1. Описание ошибок на дисплее .....	47
10.2. Описание неисправностей.....	49
<b>11. Гарантийные обязательства</b> .....	<b>52</b>
<b>12. Свидетельство о приемке</b> .....	<b>54</b>

## 1. Общие сведения об изделии

Уважаемый пользователь, благодарим Вас за выбор продукции нашего производства.

Базовые принципы производственной философии компании ZOTA строятся на работе с обратной связью от наших внимательных и ответственных покупателей. Именно благодаря советам и идеям, которые получаем от Вас, мы производим по-настоящему качественные и эффективные изделия.

Если Вы обнаружили в данном паспорте и инструкции по эксплуатации какие-либо неточности, просим Вас сообщить о них в форме обратной связи, доступной в ссылке по QR-коду:



**Обратная связь ZOTA**

Пеллетный камин ZOTA предназначен для отопления жилых помещений, офиса, небольших торговых помещений и т.п. Камин является не только отопительным прибором, но и предметом интерьера, что способствует созданию уютной и приятной атмосферы.

### 1.1. Информация о документации

Убедительная просьба бережно хранить данный паспорт и инструкцию по эксплуатации. В случае переезда или продажи устройства следует передать прилагаемую документацию новому пользователю.



Все части содержат важную информацию, влияющую на безопасность. Пользователь должен ознакомиться со всеми частями паспорта и инструкции по эксплуатации.

За ущерб, вызванный несоблюдением инструкции по эксплуатации, производитель не несет ответственности.

## 2.

## Технические характеристики

№	Наименование	Камин воздушный ZOTA				
		B6H30	A6H8	A9H15	C12H21	
1	Номинальная мощность, кВт	6	6	9	12	
2	Номинальное напряжение питания, В	220 ± 10 %				
3	Частота питающего напряжения, Гц	50				
4	Энергопотребление, Вт/час	100-400				
5	Диаметр дымохода не менее, мм	80				
6	Диаметр воздухозаборной трубы, мм	50				
7	Используемое топливо	Древесные пеллеты				
8	Диаметр пеллет, мм	6-8				
9	Расход топлива в режиме, кг/час	P1 (Max)	1,33	2	2,66	
		P4 (Min)	0,33	0,5	0,67	
10	Максимальная производительность (КПД), %	90				
11	Время автономной работы в режиме, час	P1 (Max)	13,2	7,8	8	6,6
		P4 (Min)	53,3	31,5	32	26,3
12	Площадь обогреваемого помещения, м <sup>2</sup>	40-60	40-60	60-90	120	
13	Вместимость бункера, л (кг)	22 (17,6)	13 (10,4)	20 (16)	22 (17,6)	
14	Вес камина, кг	65	48	60,5	81	
15	Высота камина, мм	632	750	903	1005	
16	Ширина камина, мм	480	430	460	415	
17	Глубина камина, мм	613	481	487	530	

Таб.1 Технические характеристики каминов

### 3. Комплект поставки

№	Наименование	Количество на модель, шт			
		C12H21	A9H15	A6H8	B6H30
1	Горелка	1	1	1	1
2	Фланец дымохода	1	-	-	-
3	Силиконовая прокладка	1	-	-	-
4	Винт	4	-	-	-
5	Панель управления	1	1	1	1
6	Пульт дистанционного управления	1	1	1	1
7	Ножки камина	4	4	4	4
8	Шнур питания	1	1	1	1

**Таб.2 Комплект поставки**

## 4. Указание мер безопасности

### 4.1. Общие требования

#### Общие указания по технике безопасности

- Не снимайте, не шунтируйте и не блокируйте защитные устройства, не выполняйте манипуляций с защитными устройствами;
- Не нарушайте целостность и не удаляйте пломбы с компонентов камина;
- Установка камина, подключение к дымоходу и электрической сети должны выполняться квалифицированным персоналом. После установки владельцу камина должен быть предоставлен акт, в котором указывается, что камин смонтирован согласно всем стандартам, и что персонал берет на себя полную ответственность за его установку;
- При монтаже и установке камина важно учитывать все строительные и технические нормы, а также правила, предусмотренные законодательством;
- Необходимо обеспечить постоянный приток свежего воздуха в помещение, где установлен пеллетный камин. Нарушение данного условия может привести к нестабильной работе камина и возникновению опасных ситуаций, таких как отравление угарным газом, пожар;
- В помещениях, в которых установлен камин, необходимо произвести установку датчиков дыма и газоанализаторов;
- На случай возникновения пожара в помещении, где установлен камин, должен находиться огнетушитель;
- Используйте топливо надлежащего качества в соответствии с требованиями **п.п.7.1** настоящего паспорта и инструкции по эксплуатации;
- Не допускайте полного опустошения топливного бункера;
- Пеллетный камин имеет нижний и верхний предел настраиваемой мощности (интенсивности горения). Не настраивайте слишком слабое или слишком интенсивное горение. При слишком низкой мощности pellets могут не догорать. Слишком высокая мощность приведет к перегреву конструктивных частей камина. Это может снизить ресурс работы пеллетного камина, а также негативно сказаться на безопасности эксплуатации;
- Следите за состоянием, внешним видом и изменениями, происходящими с нагреваемыми частями камина и о всех изменениях, не предусмотренных настоящим паспортом и инструкции по эксплуатации, сообщайте сотрудникам специализированного центра сервисного обслуживания;
- Избегайте контакта с горячими поверхностями (дверь, дверная ручка, стекло передней двери, дымоходные трубы и т.д.) без соответствующей защитной одежды или специальных средств от перегрева;

- Во время работы дверца и крышка топливного бункера должны быть плотно закрыты;
- Производите периодическое обслуживание в соответствии с рекомендациями **п.п.7.11** настоящего паспорта и инструкции по эксплуатации.



**Внимание!** Независимо от того, насколько безопасен этот pelletный камин, каждый прибор в котором сгорает топливо выделяет угарный газ. Для снижения риска отравления угарным газом, рекомендуется устанавливать детекторы дыма для оповещения об опасной концентрации угарного газа.

В соответствии с СП 7.13130.2013:

1. Пол из горючих материалов под камином обязательно следует защищать от возгорания согласно п.5.23;
2. Пол из горючих материалов под топочной дверцей следует защищать от возгорания согласно п.5.21;
3. Стену или перегородку из горючих материалов, примыкающую под углом к фронту камина следует защищать от возгорания согласно п.5.21;
4. Расстояние между верхом камина с теплоизолированным перекрытием и защищенным потолком следует принимать согласно п.5.18.

#### **Дымовой извещатель/датчики дыма**

Установите, как минимум 1 дымовой извещатель на каждом этаже Вашего здания. Следуйте инструкциям по установке, эксплуатации и техническому обслуживанию фирмы производителя.

Рекомендуется устанавливать дымовые извещатели там, где сигнал их тревоги можно будет услышать из любого помещения, даже когда вы спите или, когда все двери закрыты.

Самые подходящие места:

- Верхняя точка лестничного марша;
- Лестничные площадки;
- Коридоры между комнатами.

Датчики необходимо размещать на потолке, в центре комнаты, коридора или лестничной площадки, но не ближе 30 сантиметров от стен, источников тепла или света.

Не размещайте дымовые извещатели:

- В непосредственной близости от камина, так как ложное срабатывание может вызвать дым, появляющийся при открытии дверцы камина;
- В ванной, где срабатывание может быть случайно вызвано паром;
- В местах, где сигнал тревоги извещателя не будет слышен;
- В гараже или мастерской, где ложное срабатывание могут вызвать выхлопные газы или пыль.



## **Опасность для здоровья и материального ущерба может присутствовать в результате:**

- Отсутствия защитных устройств. Попросите специалиста объяснить Вам принцип работы и место расположения защитных устройств;
- Отсутствия датчиков дыма/дымовых извещателей;
- Отсутствия должной вентиляции помещения;
- Ошибочного управления;
- Неправильного выполнения или невыполнения технического обслуживания и ремонта;
- В случае ненадлежащего использования или использования не по назначению.



**Внимание!** Производитель не несет ответственности в случае несчастных случаев с людьми или животными и поврежденных предметов, возникших из-за неправильной установки или неправильного пользования камином.

## **Использование по назначению подразумевает:**

Соблюдение прилагаемых инструкций по эксплуатации камина, а также всех прочих компонентов системы выполнения осмотров и техобслуживания.

## **Использованием не по назначению считается:**

- Иное использование, нежели описанное в данном паспорте и инструкции.



**Внимание!** Любое использование не по назначению запрещено и может привести к потере гарантии.

## **Запрещается:**

- Эксплуатировать камин детьми или лицами с ограниченными возможностями здоровья;
- Производить монтаж камина с отступлениями от настоящего паспорта и инструкции по эксплуатации;
- Использовать горючие жидкости для растопки камина;
- Хранить легковоспламеняющиеся материалы/жидкости в непосредственной близости от камина;
- Использовать камин с открытой дверцей или с разбитым стеклом;
- Эксплуатировать камин при отсутствии заземления;
- Эксплуатировать камин с неисправным дымоходом;
- Прикасаться к камину мокрыми руками, поскольку он является электроприбором;
- Запрещается сушить какие-либо вещи и предметы, даже на частично остывшей поверхности камина;
- Прикасаться к нагретым до высоких температур поверхностям камина голыми руками или другими открытыми частями тела во избежание ожогов и травм;
- Проведение ремонта и профилактического обслуживания на работающем камине.

### Не вносите изменения в следующие элементы:

- Пеллетный камин;
- Провода;
- Предохранительную арматуру;
- Строительные конструкции, которые могут повлиять на эксплуатационную безопасность.

## 4.2. Требования к электроподключению

### Документация регламентирующая монтаж и подключение к электросети:

- «Правилами устройства электроустановок»;
- «Правилами технической эксплуатации электроустановок потребителей» (ПУЭ и ПТЭ);
- Паспортом и инструкцией по эксплуатации камина ZOTA.



**Внимание!** При неквалифицированной установке и эксплуатации возможно поражение электрическим током!



**Запрещается** работа камина при отсутствии заземления.

### Основные требования

- Камин подлежит заземлению;
- Ремонт, профилактическое обслуживание, чистку и т.д. проводить с обязательным отключением установленного на камин электрооборудования от сети электропитания;
- Отсоедините камин от электросети, если вы не используете его в течение длительного времени;
- При обнаружении признаков неисправности в работе электрооборудования установленного на камине (замыкание на корпус, нарушение изоляции и т.д.) немедленно отключить электрооборудование от сети электропитания и обратиться в специализированный центр сервисного обслуживания;
- При возникновении неисправностей остановите работу камина и обратитесь в специализированный центр сервисного обслуживания.

## 5. Устройство пеллетного камина

### 5.1. Устройство пеллетного камина C12H21

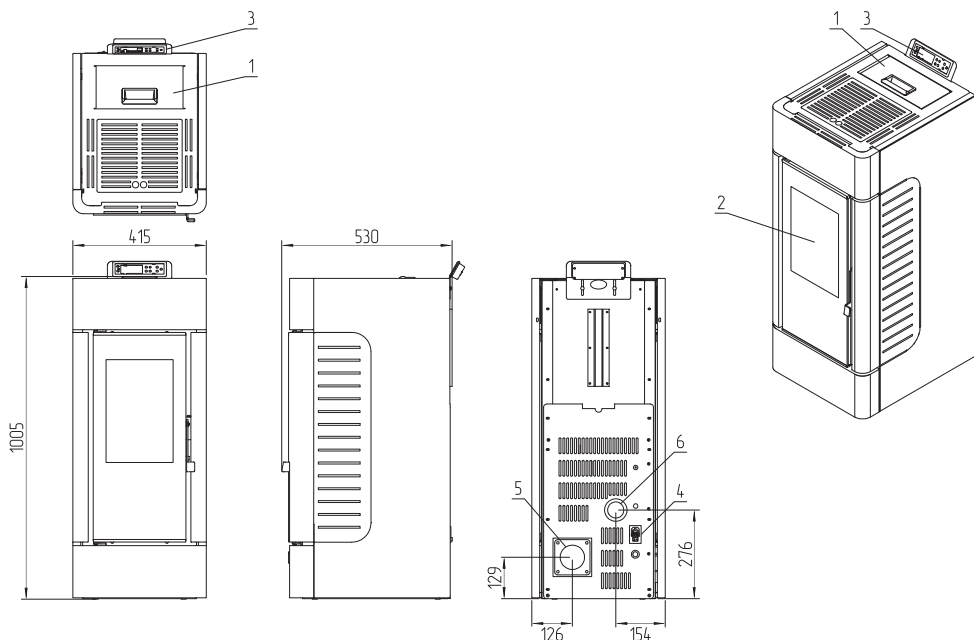

**Рис.1 Устройство камина C12H21**

- |   |                                     |
|---|-------------------------------------|
| 1 - Крышка бункера  | 5 - Фланец дымохода Ø80             |
| 2 - Дверца топки  | 6 - Патрубок приточного воздуха Ø50 |
| 3 - Панель управления   |                                     |
| 4 - Подключение питания/<br>предохранительный блок с резервным<br>предохранителем |                                     |

## 5.2. Устройство пеллетного камина А9Н15

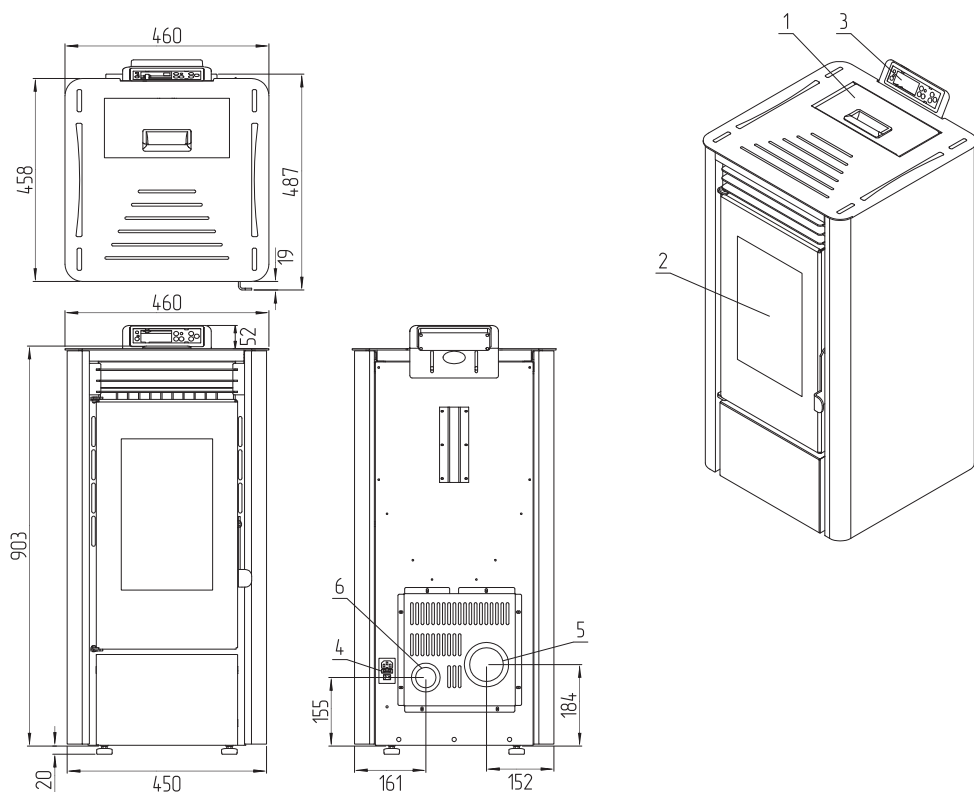

**Рис.2 Устройство камина А9Н15**

- |   |                                     |
|---|-------------------------------------|
| 1 - Крышка бункера  | 5 - Патрубок дымохода Ø80           |
| 2 - Дверца топки  | 6 - Патрубок приточного воздуха Ø50 |
| 3 - Панель управления   |                                     |
| 4 - Подключение питания/<br>предохранительный блок с резервным<br>предохранителем |                                     |

### 5.3. Устройство пеллетного камина А6Н8

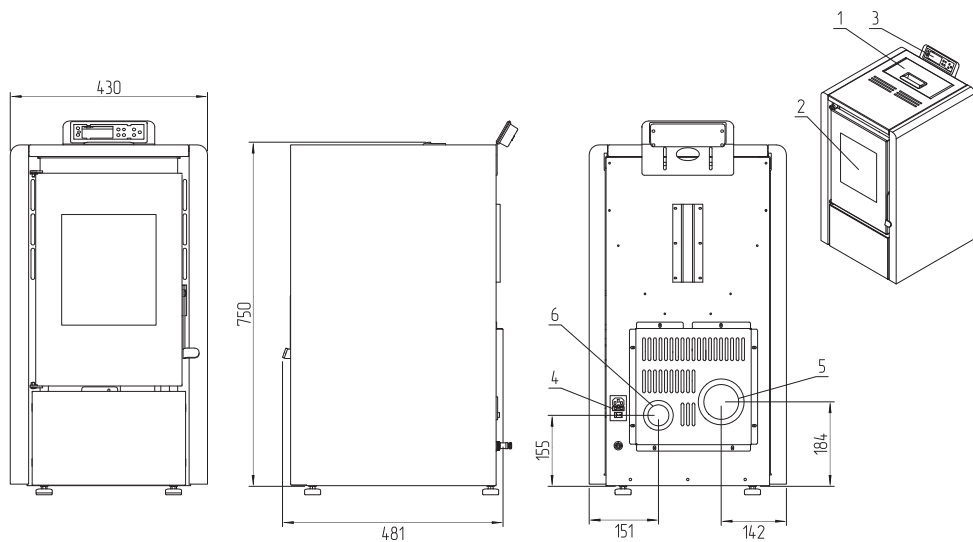

**Рис.3 Устройство камина А6Н8**

- |   |                                     |
|---|-------------------------------------|
| 1 - Крышка бункера  | 5 - Патрубок дымохода Ø80           |
| 2 - Дверца топки  | 6 - Патрубок приточного воздуха Ø50 |
| 3 - Панель управления   |                                     |
| 4 - Подключение питания/<br>предохранительный блок с резервным<br>предохранителем |                                     |

## 5.4. Устройство пеллетного камина В6Н30

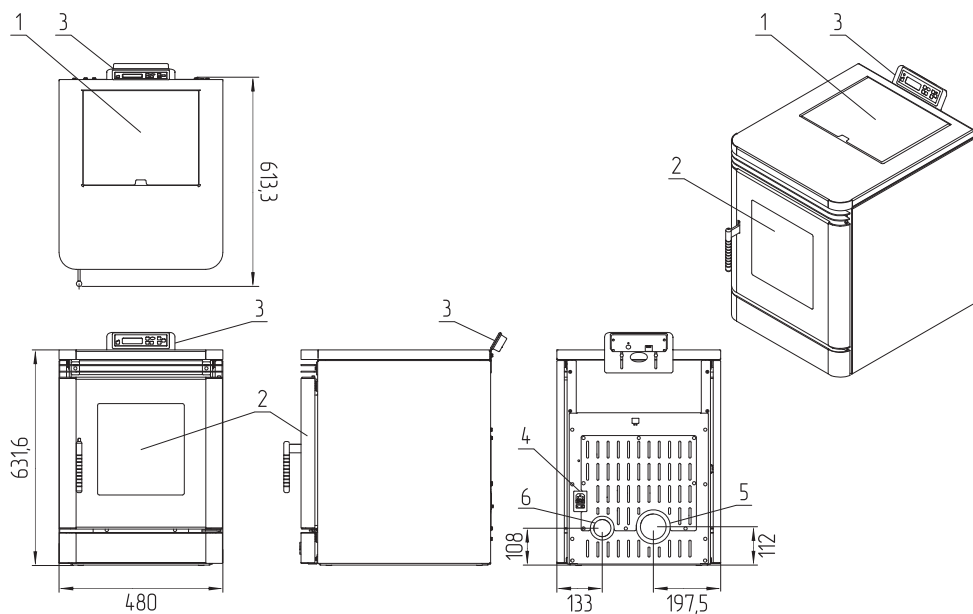

**Рис.4 Устройство камина В6Н30**

- |   |                                     |
|---|-------------------------------------|
| 1 - Крышка бункера  | 5 - Патрубок дымохода Ø80           |
| 2 - Дверца топки  | 6 - Патрубок приточного воздуха Ø50 |
| 3 - Панель управления   |                                     |
| 4 - Подключение питания/<br>предохранительный блок с резервным<br>предохранителем |                                     |

## 5.5. Функциональная схема камина



Рис.5 Функциональная схема камина

1 - Панель управления

2 - Шнек подачи топлива

3 - Вентилятор обдува

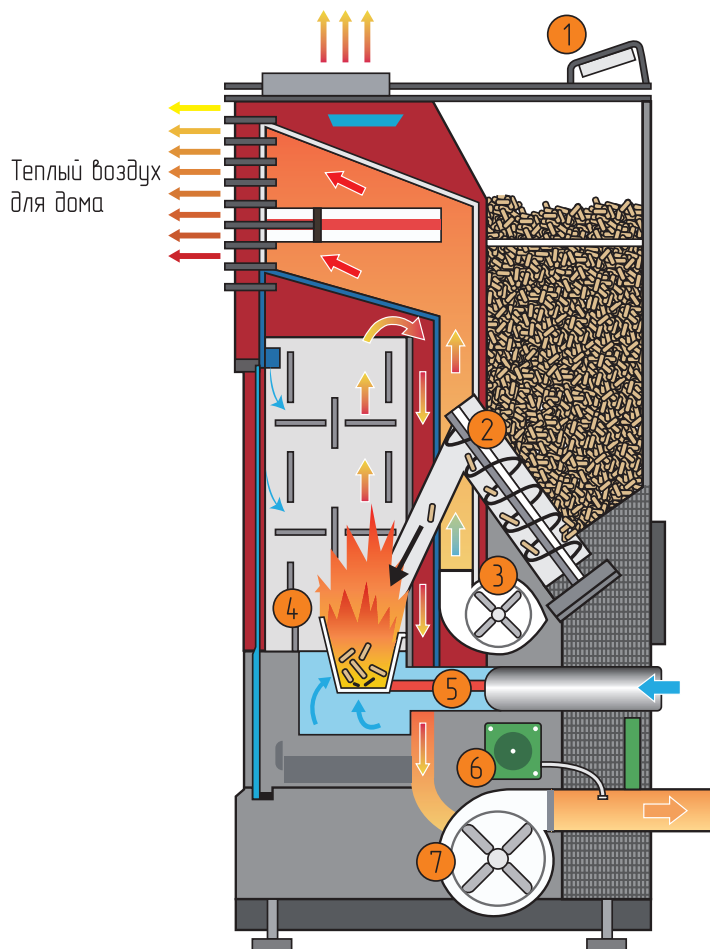
4 - Горелка

5 - ТЭН авторозжига

6 - Прессостат (вакуумный выключатель)

7 - Дымосос

## 6. Размещение и монтаж

### 6.1. Требования к помещению и месту установки



**Внимание!** Монтаж камина должен производиться специализированной организацией в полном соответствии с требованиями паспорта и инструкции по эксплуатации.



**Внимание!** Проекты системы отопления, приточной вентиляции должны разрабатываться организациями, имеющими право на данные работы, в полном соответствии с требованиями паспорта и инструкции по эксплуатации на камин.

#### Требования к помещению:

- Температурный режим в помещении должен быть в пределах от +5 °С до +35 °С;
- В помещении необходимо обеспечить постоянный приток свежего воздуха;
- Высота потолков – не менее 2,5 м;
- Объем и площадь помещения из условий удобного обслуживания тепловых агрегатов и вспомогательного оборудования – не менее 30 м<sup>3</sup>;
- Избегайте загрязнения воздуха галогенопроизводными углеводорода (они содержатся, например, в красках, растворителях и чистящих средствах) и сильного запыления (например, в результате проведения шлифовальных работ);
- Влажность в помещении не должна превышать критическое значение 80%, чтобы избежать образования конденсата;
- Пол в помещении, в котором будет установлен камин, должен соответствовать требованиям СП 29.13330.2011.



**Запрещается** устанавливать камин в помещении, в котором имеются взрывоопасные материалы.



**Запрещается** использовать камин в производственных помещениях категорий А, Б, В по взрывопожарной безопасности в соответствии с СП 12.13130.2009.



**Запрещается** установка камина в спальне, ванной, а также в помещениях, где уже установлен отопительный прибор без достаточной подачи свежего воздуха (другой камин, печь и т.п.).



## Требования к месту установки камина

- Место установки камина и трубы дымохода должно быть оборудовано в соответствии с требованиями СП 7.13130.2013, либо согласно техническим нормам страны, в которой камин будет эксплуатироваться;
- Пол места установки должен быть из негорючих материалов и способен выдержать вес камина и топлива. В случае, если пол выполнен из горючих материалов, то следует защитить его поверхность от возгорания;
- Для поддержания горения в камине должен быть предусмотрен постоянный канал подачи наружного воздуха;
- Камин должен располагаться с учетом необходимого для обслуживания пространства;
- Расстояние между наружной поверхностью камина, дымовой трубой и конструктивными элементами помещения (строения) следует принимать не менее:
  1. Для незащищенных конструкций из горючих и трудногорючих материалов – 500 мм;
  2. Для конструкций из негорючих материалов – 380 мм;
  3. Для конструкций из горючих и трудногорючих материалов, защищенных согласно СП 7.13130.2013 – 380 мм.
- Конструкции помещений из горючих и трудногорючих материалов следует защищать от возгорания:
  4. Стены (или перегородки) – штукатуркой толщиной 25 мм по металлической сетке или металлическим листом по асбестовому картону толщиной 8 мм, от пола до уровня на 250 мм выше верха камина;
  5. Пол перед дверцей топки защитить металлическим листом размером 700х500 мм, располагаемым длинной его стороной вдоль камина;
  6. Под камином необходимо защищать (в пределах горизонтальной проекции печи) от возгорания листовую сталью по асбестовому картону толщиной 10 мм;
  7. В потолке, или стене в месте прохождения дымовой трубы, выполнить пожаробезопасную разделку.
- Расстояние от топочной дверки до противоположной стены должно быть не менее 1250 мм.

Расположение камина в помещении с учетом необходимого для обслуживания пространства показано на **Рис.6**.

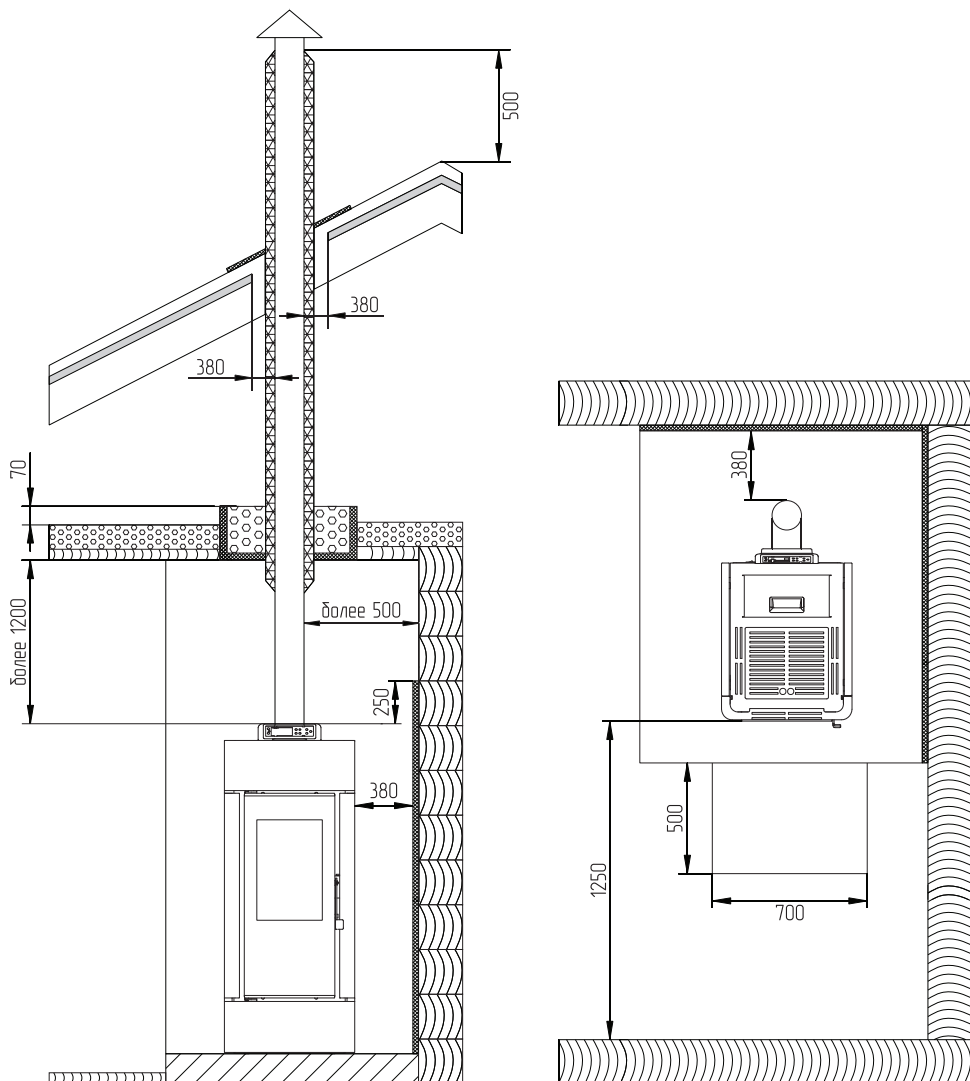

**Рис.6** Схема установки камина

 – Металлический лист по негорючему теплоизоляционному материалу

 – Негорючий материал

 – Утеплитель из негорючих материалов

 – Горючий материал

## 6.2. Требования к подаче свежего воздуха

- При выборе места расположения пеллетного камина убедитесь, что в помещении всегда будет доступный источник свежего воздуха, необходимого для сжигания всего топлива;
- Вентиляция может быть организована как в виде вентиляционного отверстия в стене, так и при помощи вентиляционных каналов. Воздух должен поступать через вентиляционное отверстие непосредственно рядом с камином;
- Приток воздуха может организовываться из смежных помещений, если там установлена принудительная приточно-вытяжная вентиляция;
- При монтаже камина с притоком воздуха из помещения на камин распространяются все требования по притоку воздуха в помещение, действующие для котлов с открытой камерой сгорания, в частности:
  1. Высота потолков – не менее 2,5 м;
  2. Объем и площадь помещения из условий удобного обслуживания тепловых агрегатов и вспомогательного оборудования – не менее 30 м<sup>3</sup>;
  3. В помещении должна предусматриваться вентиляция из расчета: вытяжка в объеме 3-кратного воздухообмена помещения в час, приток в объеме вытяжки плюс количество воздуха на горение.



**Внимание!** В случае использования вентиляционного отверстия в стене его необходимо защищать снаружи и внутри решеткой или проволочной сеткой.



**Внимание!** Не загромождайте вентиляционные отверстия во избежание прекращения обеспечения надлежащего притока воздуха.



**Запрещается** оборудовать подачу свежего воздуха из ниши в стене, полу или потолке, а также из закрытых помещений (чердак, гараж или погреб), спален и ванных комнат.



**Запрещается** подключать канал с притоком воздуха непосредственно к камину.

Организация дополнительного притока свежего воздуха требуется, если эти или другие признаки свидетельствуют о недостаточном поступлении воздуха:

- Пеллетный камин дымит, плохо горит или имеет обратную тягу;
- При открытии дверцы пеллетного камина из него выходит дым или возникает обратная тяга, независимо от того, есть горение или нет;
- Дом хорошо герметизирован пароизоляцией и оснащен плотно закрывающимися окнами;
- Зимой на окнах образуется чрезмерный конденсат.

### 6.3. Требования к дымоходу

Пеллетный камин отличается от других печей. Он имеет принудительную тягу дымовых газов за счет работы дымососа, который создает в топке разрежение, и держит весь дымоход под небольшим напором. По этой причине дымоход должен быть полностью герметичен и правильно установлен, чтобы обеспечить бесперебойную работу камина и безопасность пользователя.

Датчик тяги котла, выполненный по принципу датчика разрежения воздуха (прессостата), исключает возможность попадания дымовых газов в помещение.

#### Требования к дымоходу

- Стенки дымовой трубы должны быть гладкими, без заужений относительно дымового патрубка камина и не иметь других подключений;
- В случае необходимости допускается прокладывать горизонтальные газоходы (борова) не более 1 м. Обратите внимание, что изгибы дымохода ограничивают поток воздуха, снижая производительность камина;
- Дымовая труба должна быть выполнена из огнеупорных и жаростойких материалов, устойчивых к коррозии. Требуется применять дымовые трубы и дымоходы из нержавеющей стали с утеплителем, выдерживающим высокую температуру;
- В случае, если отверстие для дымовой трубы проходит через стену из сгораемых материалов, труба должна иметь термоизоляцию;
- Все крепления дымохода на крыше должны легко сниматься и устанавливаться на место без использования специальных инструментов или инструкций;
- Для дымоудаления можно также использовать классические кирпичные дымовые трубы. Можно использовать только полнотелый керамический, силикатный или бетонный кирпич;
- Внутренняя поверхность кладки дымохода должна быть ровной, без потеков;
- Кирпичный дымоход должен иметь карманы для сбора сажных отложений;
- Дымоход должен быть установлен таким образом, чтобы можно было проводить периодическую чистку без демонтажа каких-либо деталей;
- Старайтесь избегать использования колен дымохода 90°. При возможности замените колено 90° на 2 колена 45°.



**Внимание!** Соединения дымовых труб должны быть уплотнены силиконовым герметиком с устойчивостью к высоким температурам (до 260-300 °С) и скреплены соответствующими хомутами.



**Внимание!** Не подключайте камин к дымоходу, обслуживающему другое изделие.



**Внимание!** Не устанавливайте заслонку дымохода в системе вытяжной вентиляции камина.

Схемы подключения дымоотводной трубы показаны на **Рис.7, Рис.8, Рис.9.**

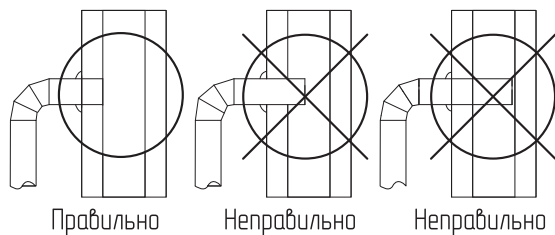

**Рис.7 Подключение дымоотводящей трубы к кирпичному дымоходу**

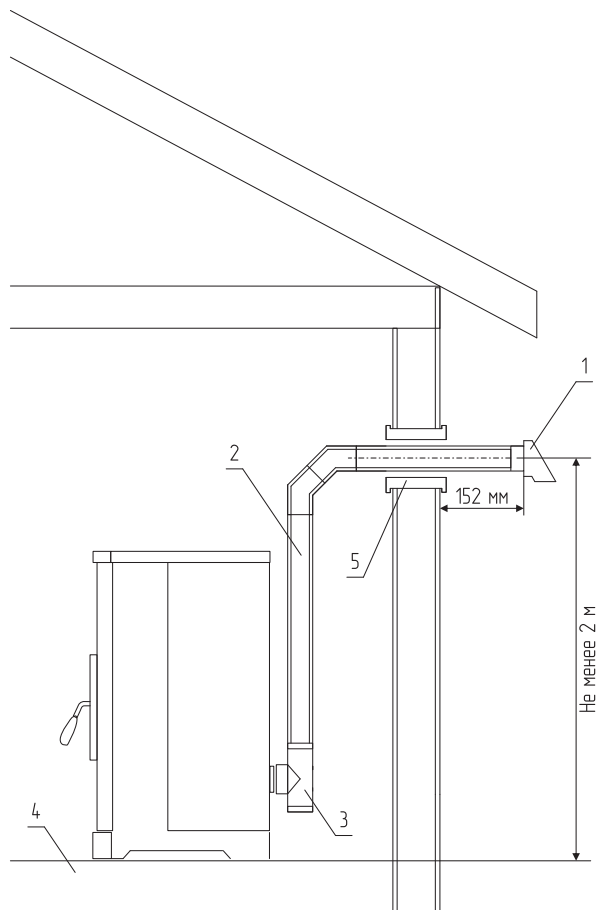

**Рис.8 Подключение дымохода через стену**

- |                       |                            |
|-----------------------|----------------------------|
| 1 - Оголовок          | 4 - Защитное покрытие пола |
| 2 - Труба дымохода    | 5 - Стеновая разделка      |
| 3 - Место для очистки |                            |

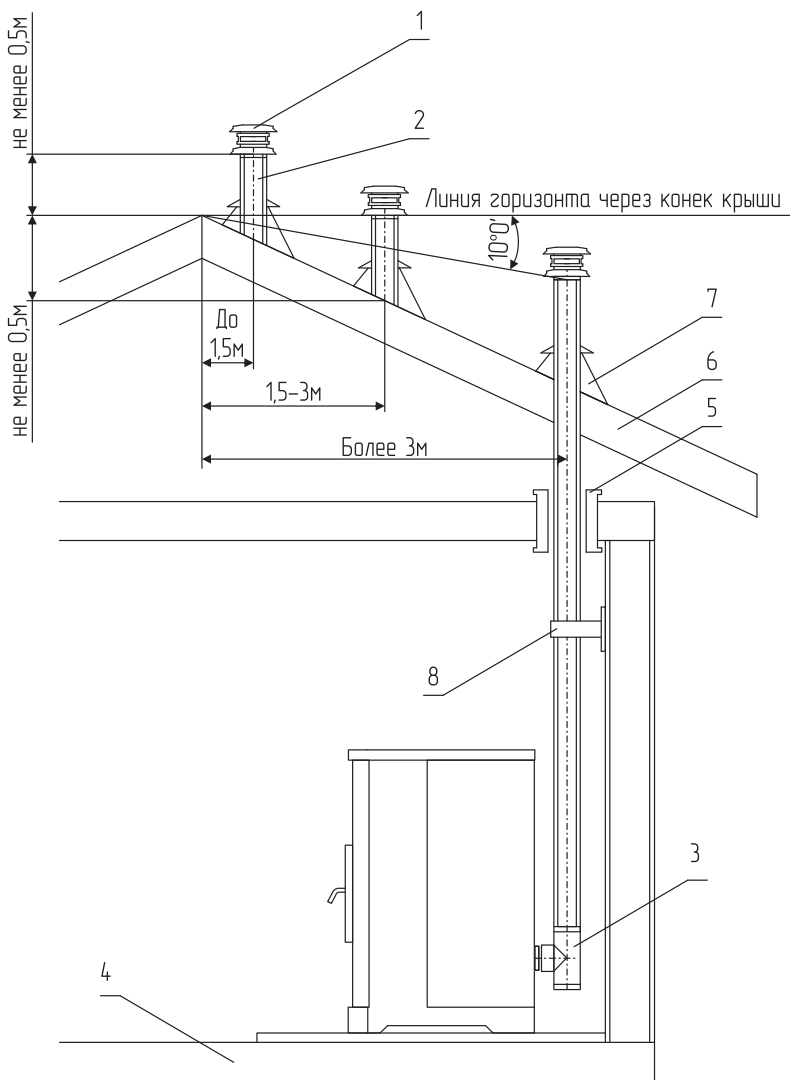

**Рис.9 Подключение дымохода через крышу**

- |                            |                                |
|----------------------------|--------------------------------|
| 1 - Оголовок               | 5 - Потолочная разделка        |
| 2 - Труба дымохода         | 6 - Крыша                      |
| 3 - Место для очистки      | 7 - Кровельный оклад           |
| 4 - Защитное покрытие пола | 8 - Крепление дымоходной трубы |

## 6.4. Подключение электропитания



Работы по электроподключению должны выполняться только специалистами, уполномоченным на выполнение данных работ.

- При установке камина следует соблюдать действующие правила электробезопасности;
- Перед подключением камина к электрической сети убедитесь, что ее параметры соответствуют техническим характеристикам, указанным в **Таб.1**;
- Перед подключением камина убедитесь в том, что камин заземлен надлежащим образом;
- Подключение камина к электрической сети необходимо осуществлять через автоматический выключатель, соответствующий характеристикам устройства;
- Проект системы электропитания должен учитывать легкий доступ к автоматическому выключателю для своевременного отключения на случай возникновения аварий;
- Схема подключения панели управления показана на **Рис.10**.

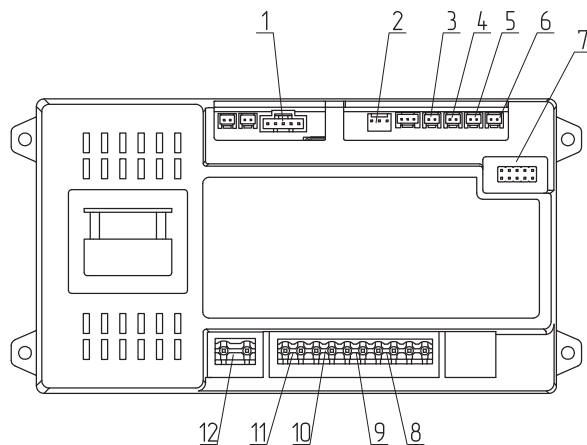

**Рис.10 Подключение панели управления**

- |  |                               |
|--|-------------------------------|
| 1 - Панель управления                                  | 7 - Вход для записи данных    |
| 2 - Датчик разряжения в топке (прессостат)             | 8 - Вентилятор обдува         |
| 3 - Датчик дымовых газов                               | 9 - Дымосос                   |
| 4 - Защитный датчик температуры бункера                | 10 - Двигатель подачи топлива |
| 5 - Датчик комнатной температуры                       | 11 - ТЭН автоподжига          |
| 6 - Датчик температуры теплоносителя (не используется) | 12 - Вход питания             |

## 7. Эксплуатация камина

### 7.1. Используемое топливо

В качестве топлива для камина используются древесные пеллеты диаметром 6-8 мм. Предпочтительно использовать пеллеты высокого качества обычно светлые с гладкой, блестящей поверхностью, на поверхности которых отсутствуют продольные трещины.

Наиболее подходят твердые гранулы, т.к. мягкие часто распадаются на крошки при загрузке в бункер.

Правильная работа камина зависит от типа и качества древесных пеллет, а также от корректных настроек камина для разных пеллет. Поскольку разные пеллеты имеют разную калорийность и плотность для правильной работы камина может потребоваться корректировка настроек работы дымохода.



Несоответствие топлива указанным характеристикам может привести к падению теплопроизводительности камина, скоплению несгоревших гранул, снижению КПД и другим негативным последствиям.

Преимущества использования древесных пеллет:

- Отсутствие специфического запаха (как например, при отоплении углем или соляркой);
- Дым при горении пеллет практически не виден.



**Запрещено** использовать в качестве топлива мусор или следующие материалы:

- Химические вещества или воспламеняющие жидкости;
- Изделия из бумаги, картона или древесностружечных плит;
- Оработанные нефтепродукты;
- Уголь;
- Строительный мусор;
- Древесина, обработанная давлением;
- Материалы, содержащие асбест, пластик, резину (включая шины);
- Нефтепродукты, такие как: краски, разбавители красок, асфальтобетонные изделия.



**Внимание!** Сжигание этих материалов может привести к выделению токсичных паров и дыма или к выходу из строя камина.



Если топливный резервуар частично наполнен мусором из опилок или мелких разломанных гранул, то это может стать причиной затруднения подачи топлива в горелку, а именно:

- Сжигания электродвигателя, который управляет механизмом подачи гранул;
- Повреждение шестерни, которая работает в сочетании с электродвигателем.

#### Хранение топлива

Древесные пеллеты должны храниться в сухом месте на расстоянии не менее 2 м от камина, не допуская попадания на них влаги.



**Не допускается** складирование пеллет под навесом, т.к. холодные и влажные гранулы уменьшают тепловую мощность топлива и требуют дополнительной чистки камина.

При отсутствии возможности организации хранения большого количества топлива в теплом и сухом месте, организуйте промежуточное хранение порции топлива, равной одной полной загрузке бункера.



## 7.2. Заполнение топливного бака

Заполнение осуществляется путем засыпание древесных пеллет в топливный бункер, расположенный в верхней части камина.

- При загрузке топлива убедитесь, что пеллеты попадают точно в бункер;
- Уплотнительная часть по краям должна быть чистой без гранул и пыли;
- Крышка бункера должна закрываться свободно и плотно.

Перемещение древесных гранул из бункера в горелку осуществляется двумя этапами: через внутренний шнек, затем через трубку подачи в горелку. Таким образом бункер с топливом и горелка не имеют взаимного механического соединения, что предотвращает вероятность воспламенения топлива в бункере.



**Внимание!** Не заполняйте чашу горелки вручную через фронтальную дверь. Подача топлива должна осуществляться автоматически топливным шнеком.

## 7.3. Назначение клавиш панели управления и пульта

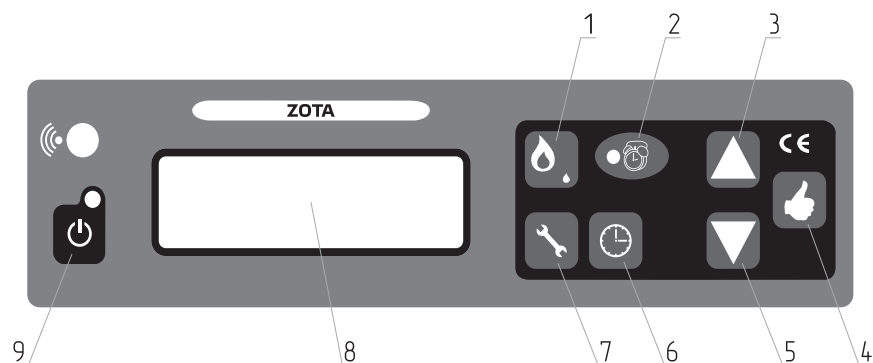

**Рис.11 Устройство панели управления**

- |   |   |
|---|---|
| 1 - Кнопка переключения мощности  | 5 - Кнопка уменьшения значения  |
| 2 - Индикатор режима работы по таймеру (активен при выключенном модуле Wi-Fi)                                     | 6 - Кнопка включения/выключения режима работы по таймеру; переход к следующему параметру в сервисном меню |
| 3 - Кнопка увеличения значения  | 7 - Кнопка перехода в режим настройки; выход из меню  |
| 4 - Кнопка подтверждения выбора; сброс ошибок при зажатии на 3 секунды; переход к следующему пункту в режиме меню | 8 - Дисплей   |
| 9 - Кнопка включения/выключения   |   |

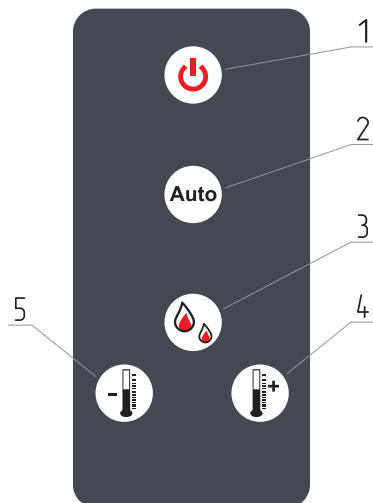

**Рис.12 Устройство пульта управления**

- |                                  |                                   |
|----------------------------------|-----------------------------------|
| 1 - Кнопка включения/выключения  | 4 - Кнопка увеличения температуры |
| 2 - Кнопка переключения режима   | 5 - Кнопка уменьшения температуры |
| 3 - Кнопка переключения мощности |                                   |



**Внимание!** При использовании приложения «Smart stove» включение работы по таймеру через панель управления или пульт управления недоступно.

## 7.4. Запуск камина

### Подготовка камина к работе

- Перед запуском камина убедитесь, что он надежно установлен и закреплен, а двери плотно закрываются;
- Проверьте целостность камина, дымоходной и вентиляционной систем, а также их работоспособность. Никогда не запускайте камин, если повреждено стекло смотрового окна камеры сгорания;
- Убедитесь, что в бункере имеется достаточное количество топлива для обеспечения необходимого нагрева. Если топлива нет или его недостаточно – произведите загрузку древесных пеллет в бункер;
- Убедитесь, что уплотнители на дверце в хорошем состоянии;
- Убедитесь, что топочная дверь плотно закрыта.



**Внимание!** Во время работы камин нагревается. Держите детей, одежду и мебель подальше от камина. Непосредственный контакт может привести к ожогам кожи или пожару.



**Запрещается** для розжига камина использовать любые горючие жидкости.







Рис.13 Краткая инструкция по эксплуатации

## Включение / выключение камина:

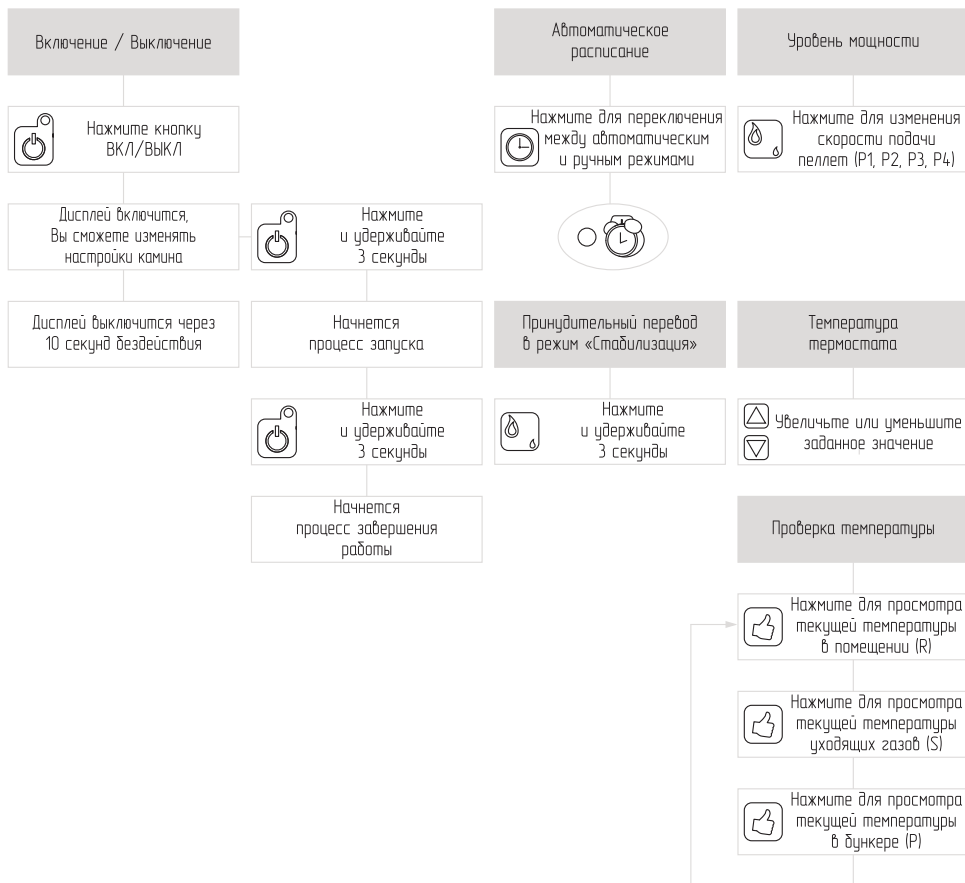
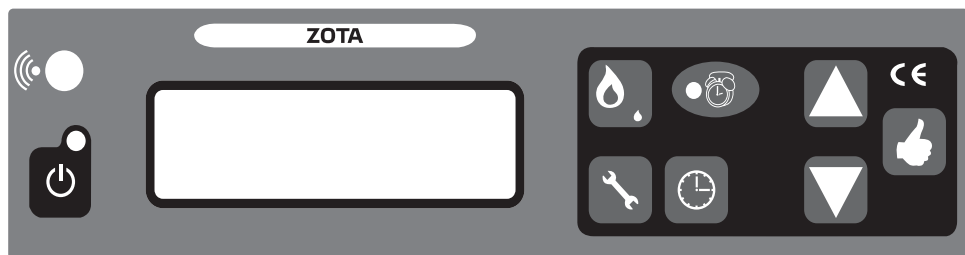
1. Для подачи питания необходимо подключить кабель питания в разъем на задней части камина и перевести тумблер в положение «ВКЛ»;
2. Если камин никогда раньше не включался, насыпьте горсть пеллет в чашу горелки и плотно закройте дверь;
3. Включение и выключение камина осуществляется с помощью зажатия кнопки ВКЛ/ВЫКЛ «» на панели управления в течении 3 секунд;
4. После включения начнется этап очистки камеры сгорания и на дисплее отобразится сообщение «Очистка»;
5. После очистки начнется этап подачи: с помощью шнекового механизма начнется подача древесных пеллет в чашу горелки, а на дисплее отобразится сообщение «Подача»;
6. После подачи необходимого количества топлива начнется этап «Розжиг»: электрический воспламенитель выполнит розжиг и продолжит работать в течение пары минут после стабилизации температуры камина. Камин будет продолжать работать в режиме розжига до тех пор, пока не будет достигнута заданная температура. Этап будет сопровождаться сообщением «Розжиг» на дисплее. Для ускорения процесса розжига, на этапе «Подача», можно вручную добавить пеллеты в горелку. Если на этапе розжига пламя стабильно, то зажатием кнопки «» можно перевести камин на этап «Стабилизация», не дожидаясь окончания этапа «Розжиг»;
7. После завершения розжига начнется этап стабилизации: камин отрегулирует мощность для достижения необходимой температуры, а на дисплее отобразится сообщение «Стабилизация»;
8. Для выключения камина зажмите кнопку ВКЛ/ВЫКЛ «» на 2 секунды. Как только камин перейдет в цикл стабилизации, снова нажмите кнопку «». Камин перейдет в цикл охлаждения.



**Внимание!** Если на экране дисплея отображается, что камин в состоянии «выключения», то этот процесс нельзя прервать. Камин нельзя повторно включить, пока цикл «выключения» не завершится и температура исходящих газов не опустится ниже 50 °С.

9. После того, как температура в камине станет достаточно низкой, на дисплее появится надпись «Goodbye».



**Внимание!** Если камин выключен, пламя будет продолжать гореть до тех пор, пока не закончится топливо в чаше горелки, на этом этапе два вентилятора будут управляться автоматически. Продолжительность фазы приблизительно 5-8 минут.

Независимо от того, включен камин или нет, на дисплее отображается время, мощность и заданная температура.

Горелку камина можно отключить в каждой фазе работы. Выключение осуществляется нажатием клавиши ВКЛ/ВЫКЛ  в течение 2 секунд, следите за камином до этапа «Стабилизация», после нажатия кнопки, затем появляется фраза «Охлаждение».

При сбое розжига регулятор автоматически отключит камин. При этом на дисплее появится сообщение «E2» (ошибка при отказе розжига). Если вы хотите запустить камин снова, проверьте камин и очистите горелку. После этого вам нужно нажать «», чтобы сбросить код ошибки «E2». Выполните процесс включения/выключения камина, чтобы запустить программу заново.

## 7.5. Настройка параметров камина

### Изменение мощности

В зависимости от желаемой температуры, количество подаваемого топлива можно регулировать от меньшего к большему с помощью кнопки подачи топлива «», на дисплее будет отображаться выбранная мощность. Доступные мощности:

- Минимальная мощность (P4)

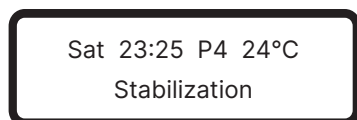

- Средняя мощность (P2)

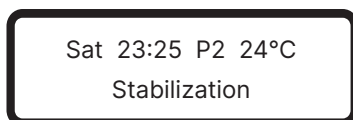

- Низкая мощность (P3)

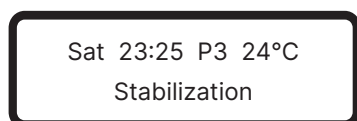

- Максимальная мощность (P1)

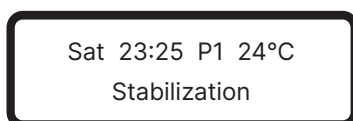

### Режим поддержания (Eco)

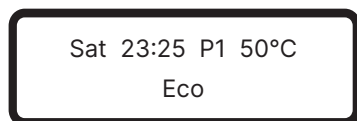

При достижении установленной температуры, камин автоматически переходит в режим поддержания «Eco».

Есть два варианта режима поддержания:



Eco1 – камин отключается.

Eco2 – камин работает на минимально мощности. (установлен по умолчанию)

Настройка через меню пользователя.

После того, как температура в помещении опустится ниже заданной на 3 °С, камин автоматически включится снова или вернется к предыдущему уровню мощности.

## Автоматический и ручной режимы работы

Нажмите кнопку «». Если индикатор «» горит, это означает, что выбрана автоматическая программа, в противном случае — ручная.



**Внимание!** Индикатор режима работы по таймеру «» не активируется, если модуль Wi-Fi включен (по умолчанию модуль включен).

Если в сервисном меню модуль Wi-Fi отключен, то настройка режима происходит через контроллер, при этом индикатор «» активен.

При работе через Wi-Fi, включение/выключение автоматического режима происходит только через приложение!

## Установка требуемой температуры

Нажимая кнопки «» и «», Вы сможете подобрать нужную температуру.

Нажимая кнопку «», Вы сможете проверить температуру в помещении, температуру уходящих газов (дыма), температуру в бункере:

- Символ «R» — температура в помещении;
- Символ «S» — температура уходящих газов (дыма);
- Символ «P» — температура в бункере.





Например:

Sat 23:25 P1 13(R)  
Cooling

Температура в помещении – 13 °С.

## 7.6. Меню пользователя

### Навигация по меню пользователя

- Для входа в меню зажмите кнопку «» на 2 секунды;
- Для смены пункта меню нажмите кнопку «».  
Порядок пунктов меню показан на **Рис.14**, **Рис.15**. Переходя в следующий пункт меню, вы автоматически сохраняете изменения в предыдущем пункте;
- Для перехода между параметрами внутри пункта нажмите кнопку «»;
- Для изменения значений параметров нажмите кнопку «» или «».



Рис.14 Блок-схема меню пользователя ч.1





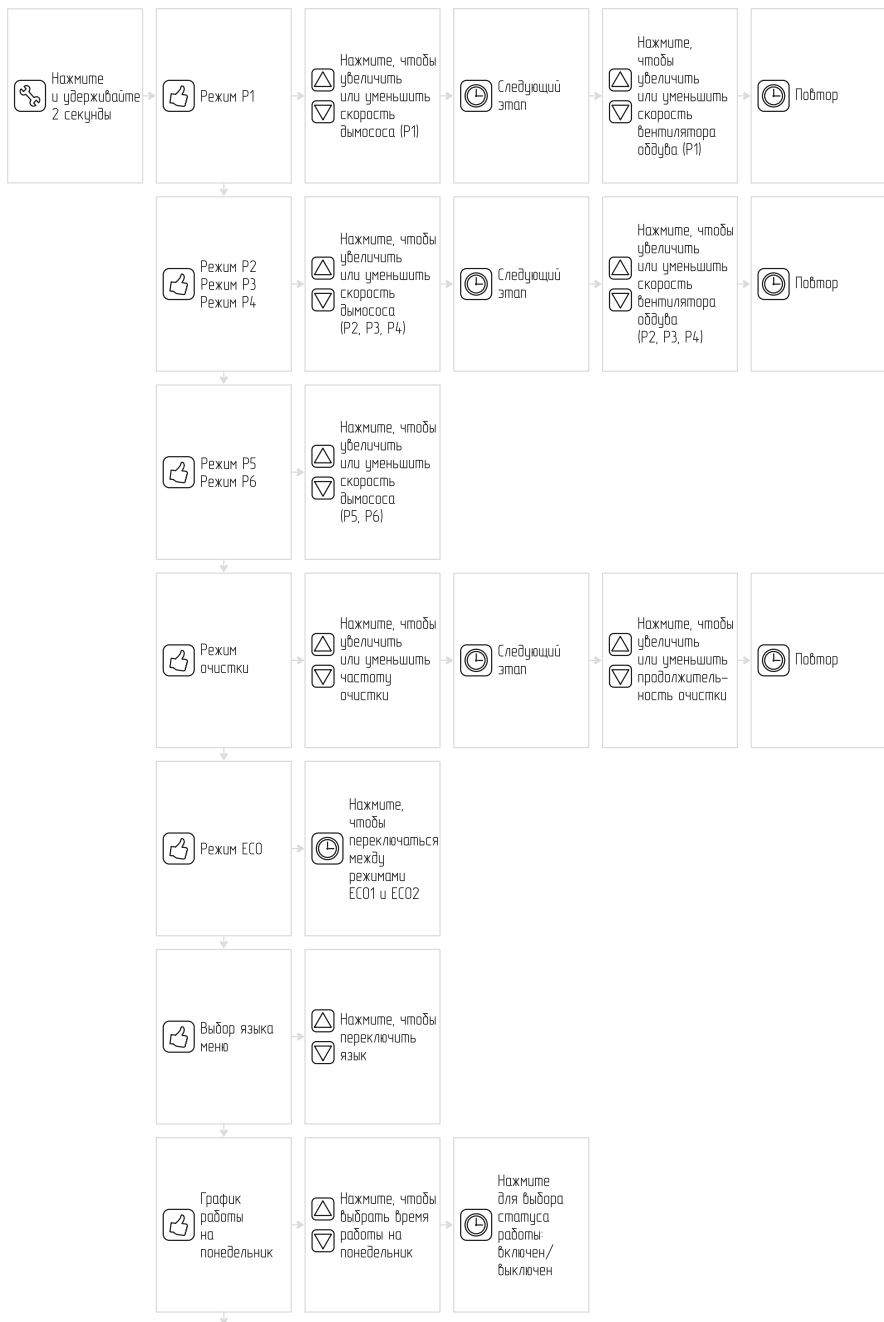

**Рис.15 Блок-схема меню пользователя ч.2**



## Настройка скорости работы дымососа и вентилятора обдува

P1:

0(S)      0(F)

1. Нажмите «» и удерживайте в течение 2 секунд, на дисплее отобразятся значения «S» (дымосос) и «F» (вентилятор обдува);
2. С помощью кнопки «» смените 0 (S) и 0 (F), а с помощью кнопок «» и «» установите скорость работы;
3. Оба параметра можно настроить в диапазоне от -20 до +20. Заводская настройка равна 0;
4. Нажмите «», чтобы сохранить настройки и перейти к P2, P3 и P4.

P2:

0(S)      0(F)

P3:

0(S)      0(F)

P4:

0(S)      0(F)

P5:

0(S)

Настройка P5 отвечает за скорость дымососа на этапе «Очистка». Диапазон регулировки составляет от +20 до -20.

P6:

0(S)

Настройка P6 отвечает за скорость дымососа на этапах «Подача», «Розжиг» и несколько минут на этапе «Стабилизация». Диапазон регулировки составляет от +20 до -20.

## Настройка режима «Очистка»

Cleaning:



Last 15S Every: 30M

В данном меню происходит настройка двух параметров:

1. Длительность чистки горелки (какое время будет длиться чистка горелки в секундах);
2. Периодичность чистки (как часто будет производится чистка в минутах).

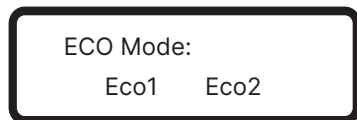
## Настройка режима поддержания (ECO)







1. Нажимайте кнопку «», пока не появится надпись «ECO Mode: Eco1, Eco2»;
2. Нажимайте кнопку «», чтобы выбрать Eco1 или Eco2.

Eco 1 — для выключения камина;

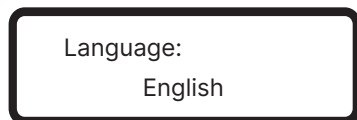
Eco 2 — для включения минимальной мощности.

## Выбор языка меню



Нажимайте кнопку «», пока не появится надпись «Language: English». В этом меню вы можете выбрать язык, используя кнопки «» и «».



Для выбора в качестве языка меню контроллера доступен Русский язык.

## Настройка времени работы по таймеру

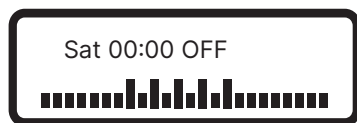





Нажимайте кнопку «», пока не появится надпись с днем недели и временем.

С помощью этой функции вы программируете камин, настраивая включение и выключение по заранее установленному расписанию. Вы можете запрограммировать разовое включение и выключение или повторяющееся.



**Внимание!** Если работает Wi-Fi модуль, то запуск по времени работает через приложение, а настройка через панель управления или пульт управления недоступна.





Для выбора времени используйте кнопки «» и «», затем нажмите кнопку «» для определения статуса работы камина «ВКЛ» или «ВЫКЛ». При нажатии кнопки «» изменяется день недели, по порядку от понедельника до воскресенья.

В верхней строке отображаются: день, на который осуществляется программирование, час и статус работы. В нижней строке отображаются запрограммированные часы. Столбец меньшего размера означает «выключено», столбец большего — «включено», что также отображается в верхней строке.

## Настройка времени и даты

Clock Modify:  
Sat 23:25 01/06/2018



Нажмите кнопку «», пока не появится надпись «Clock Modify».

Выбор дня недели/часов/минут/даты/дня/месяца/года осуществляется с помощью клавиши «». Для изменения параметров используются кнопки «» и «». Для сохранения нажмите кнопку «».

## Возврат к заводским настройкам

Restore Defaults?:  
Yes No





Нажимайте кнопку «», пока не появится надпись «Restore Defaults?».

При помощи кнопки «» Вы можете выбрать «Да», чтобы осуществить сброс до заводских настроек, и «Нет», чтобы оставить все настройки, которые вы делали. Для выхода из меню нажмите кнопку «».

## 7.7. Меню монтажника

### Навигация по меню монтажника

Input Password:  
\*\*\*\*

- Для входа в меню зажмите кнопку «» на 3 секунды. Пароль для входа: 1088;
- Для смены пункта меню нажмите кнопку «».  
Порядок пунктов меню показан на **Рис.14**, **Рис.15**. Переходя в следующий пункт меню, вы автоматически сохраняете изменения в предыдущем пункте;
- Для перехода между параметрами внутри пункта нажмите кнопку «»;
- Для изменения значений параметров нажмите кнопку «» или «».

## Настройка ступеней мощности

На примере ступени P1:

Изменение скорости работы Дымососа

P1 Smoke:  
114

## Изменение скорости работы вентилятора обдува

P1 Fans:  
160

Изменение параметров работы шнека:

- Продолжительность работы
- Продолжительность простоя

P1 Feedtime:  
Last: 3.0 Every: 5.0

Далее в меню эти параметры в том же порядке настраиваются для ступеней P2/P3/P4

## Скорость работы дымососа на этапе «Очистка»

P5 Smoke:  
150

## Скорость работы дымососа на этапе «Розжиг»

P6 Smoke:  
155

## Изменение параметров работы шнека на этапе «Розжиг»

Для изменения доступны параметры:

- Продолжительность работы
- Продолжительность простоя

Это время после первой подачи, время работы двигателя шнека во время запуска камина.

Для вышеперечисленного, это означает подачу в течение 2 секунд и остановку на 5 секунд, затем повторение.

Когда пользователь кладет пеллеты, которые короче 2-3 см время подачи необходимо уменьшить, для пеллет длиннее 2-3 см необходимо увеличить время подачи. При запуске труба шнека камина пуста, поэтому двигатель шнека будет работать в течении 10 секунд.

P6 Feedtime:

Last: 2.0 Every: 5.0

## Режим работы шнека на этапе включения камина

FTF:

5\*2S

5 – количество повторений;  
2S – время одного повторения.

На данном примере показано, что подача топлива будет работать 10 секунд.

## Рабочее время камина

Working time:

2 hours

## Сохранение внесенных изменений

Save Defaults?:

Yes

No

Вы можете выбрать «Да», чтобы сохранить изменения, которые вы внесли, и «Нет», чтобы оставить параметры, заданные по умолчанию.

## Изменение пароля





Password Modify:

\*\*\*\*

## 7.8. Меню сервисного инженера

### Навигация по меню сервисного инженера

Input Password:  
\*\*\*\*

- Для входа в меню зажмите кнопку «» на 3 секунды. Пароль для входа: 1088;
- Для смены пункта меню нажмите кнопку «».  
Порядок пунктов меню показан на **Рис.14**, **Рис.15**. Переходя в следующий пункт меню, вы автоматически сохраняете изменения в предыдущем пункте;
- Для перехода между параметрами внутри пункта нажмите кнопку «»;
- Для изменения значений параметров нажмите кнопку «» или «».

### Время очистки при первом запуске

Start up clean:  
20 S

### Температура перехода с этапа «Розжиг» на этап «Стабилизация»

P6 temp:  
100

### Тип подачи на этапе «Розжиг»

First Feed Type:  
1      2

«1» – интервальная подача. Например: двигатель шнека будет подавать топливо в течении 3 секунд и останавливаться на 2 секунды.

«2» – непрерывная подача. Например: 2\*60 секунд двигатель шнека будет продолжать подачу топлива в течение 120 секунд.

## **Время работы воспламенителя автоподжига после перехода камина в режим «Стабилизация»**

Ignitor delay\_time:  
2M

Камин перейдет в режим стабилизации, ТЭН автоподжига будет работать еще 2 минуты.

## **Время срабатывания ошибки автоподжига**

Lighting fail time:  
20M

Если в течении 20 минут не начнется горение пеллет в камине, появится ошибка.

## **Время выключения**

Switch off:  
4M

Время выключения не менее 4 минут.

## **Интервал срабатывания уведомления для чистки золы**

Cleaning alarm time:  
0×20H

Заводская настройка – 0×20 часов (кратно 20 часам, 2×20 – каждые 40 часов будет появляться уведомление о чистке).

Если вы хотите установить его на дисплей контроллера будет отображаться «E8».

## **Время работы подсветки дисплея**

Background Light:  
0M

## **Температура в бункере для пеллет**

Protect temp:  
85

Если температура поднимается выше заданного параметра контроллер покажет ошибку.

## **Выключение камина при достижении температуры уходящих газов**

Exhaust L temp:  
40

Когда температура уходящих газов в режиме отключения камина опускается ниже 40 °С камин полностью выключится.

## Переход на этап «Стабилизация» при достижении температуры уходящих газов

Exhaust H temp:  
60

Когда температура уходящих газов достигла 65 °С камин перейдет на стадию «Стабилизация».

## Разница температур

Gap temp:  
25

## Выключение камина при достижении температуры

Cooling temp:  
50

Когда температура опускается ниже 60 °С, камин остывает и выключается.

## Температура отключения вентиляторов при выключении камина

Temp.Off Fan:  
60

## Включение/выключение вспомогательного вентилятора

Open the Aux\_fun?  
Yes No



**Внимание!** Настройка не работает в Вашей версии пеллетного камина.

## Режим автоматической работы

Auto\_running:  
ON OFF



**Внимание!** Настройка не работает в Вашей версии пеллетного камина.



## Включение Wi-Fi модуля

Wifi mode:	
ON	OFF

Wi-Fi модуль включен по умолчанию на всех моделях, оснащенных Wi-Fi модулем.

Важно учитывать:

- Wi-Fi модуль включен, настройка работы камина по таймеру происходит через приложение;
- Wi-Fi модуль выключен, настройка работы камина по таймеру происходит через меню контроллера.

## Выбор единиц измерения температуры

Temperature unit	
°C	°F

По умолчанию Цельсий (°C).

## Выбор диапазона работы вентилятора

Fan range	
Narrow	Wide

Диапазон работы вентилятора:

- Узкий 70-180 (установлен по умолчанию);
- Широкий 20-180.

## Изменение пароля

Password Modify:
****



**Внимание!** В контролере установлены оптимальные значения параметров для работы Вашей модели камина, дающие возможность использовать камин максимально эффективно. Мы не рекомендуем самостоятельно менять настройки параметров в меню «монтажника» и в «сервисном» меню.

Изменение параметров может привести к следующим последствиям:



- Не полное сгорание (перерасход топлива, спекание топлива в горелке);
- Избыточная мощность (не корректное поддержание заданной температуры, увеличенный износ конструкции).



**Внимание!** Изменения параметров в меню «монтажника» и в меню «сервисного инженера» невозможно сбросить до заводских настроек.

## 7.9. Безопасность

### Отключение питания

После отключения питания на дисплее отобразится значение «E7». При кратковременном отключении питания вы можете вручную вернуться к режиму «Стабилизация», отключив «E7» нажатием кнопки «», перезапустив камин, а затем удерживая нажатой кнопку «» в течение 3 секунд.

При отключении питания может выделяться небольшое количество дыма. Это длится не более 3-5 минут и не представляет угрозы безопасности.

### Разъем для подключения питания содержит основной предохранитель

#### Отключение при превышении электрического тока

В случае замыкания или перегрузки электрооборудования камин защищен от превышения по току с помощью основного предохранителя, который находится в разъеме подключения питания (на задней панели камина), там же находится запасной предохранитель для замены.

### Система автоподжига

Камин оснащен ТЭНом автоподжига для розжига топлива, когда камин находится в режиме подачи и розжига.

### Вакуумный выключатель (прессостат)

Камин имеет вакуумный выключатель (прессостат), расположенный за левой панелью кожуха, прикрепленный к основанию. При штатной работе камина в топке создается низкое давление (разряжение) за счет работы дымососа. В случае открытия передней дверцы (более 40 секунд), засоренного дымохода, негерметичного зольника (в некоторых моделях), или изношенности уплотнителя, разрежение в топке оказывается недостаточным что вызывает срабатывание вакуумного выключателя (прессостата). При этом камин перейдет в режим отключения, на дисплее появится код ошибки «E5».

### Шнек и мотор шнека

Двигатель шнека вращает шнек со скоростью 2,4 об/мин, поднимая пеллеты вверх по трубе шнека. Затем пеллеты сбрасываются вниз по трубе в чашу горелки. Двигатель шнека управляется панелью управления.

### Защита топливного бункера от перегрева

Камин оснащен датчиком температуры топливного бункера, который, в случае перегрева бункера (заводская настройка 85 °С), автоматически отключает камин, на дисплее появится код ошибки «E6».

После остывания бункера ошибку можно сбросить кнопкой «». После этого камин перейдет в режим «Подача» и «Стабилизация» если в горелке остались угли достаточные для розжига, если повторное зажигание не происходит, при возобновлении подачи топлива, выполняется программа отключения «Очистка» и «Охлаждение». После чего камин можно будет повторно запустить.



**Внимание!** Если произошел перегрев, необходимо провести работы по техническому обслуживанию или очистке.

### Датчик температуры дыма функция выключения при низкой температуре

Если камин остынет ниже минимальной температуры, то он выключится. Такое выключение может также произойти, если предварительный нагрев слишком медленный.

## 7.10. Управление камином с помощью приложения

Вы можете загрузить программное обеспечение «Smart stove» в основных магазинах приложений.

### Начало работы с приложением «Smart stove»:

1. Откройте приложение «Smart stove» и создайте аккаунт или войдите в существующий:
  - Выберите страну;
  - Введите вашу почту;
  - Поставьте галочку «согласен с политикой конфиденциальности»;
  - Введите проверочный код из электронного письма;
  - Установите пароль.
2. После успешного входа вы попадете на главный экран приложения;
3. Добавьте устройство в приложение, нажав кнопку «добавить устройство» или «+» в правом верхнем углу экрана;
4. Разрешите доступ к местоположению;



**Внимание!** Обязательно дайте разрешение на использование «Bluetooth» приложением.

5. Устройство должно быть обнаружено, если этого не произошло, добавьте его вручную, нажав на кнопку «Pellet Stove»;
6. Убедитесь, что индикатор, находящийся с обратной стороны контроллера мигает. Если индикатор включен, но не мигает, нажмите кнопку, находящуюся рядом с индикатором на 5 секунд, после этого индикатор начнет мигать;
7. Выберите сеть Wi-Fi, введите пароль и подтвердите;
8. Приложение начнет сопряжение с контроллером камина, прогресс сопряжения будет отображаться у вас на экране;
9. Когда процент подключения дойдет до 100%, приложение успешно подключится к камину. Затем нажмите на кнопку «Готово»;
10. Появится начальная страница, приложение работает.

Если появилось окно «Устройство не в сети»:



- Проверьте сеть на своем телефоне;
- Проверьте работу своего Wi-Fi роутера;
- Если все работает, а устройство все еще не в сети, удалите устройство из приложения и добавьте заново. Нажмите кнопку, находящуюся рядом с индикатором, на 5 секунд, после этого индикатор начнет мигать;
- Подключите камин заново.

## Навигация по управлению

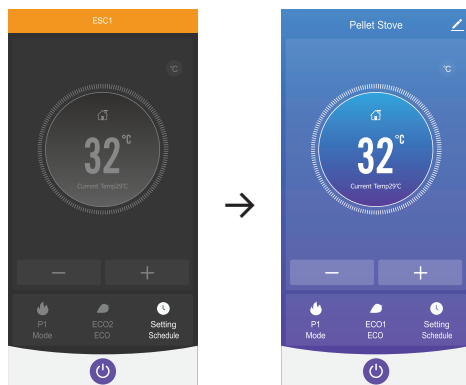
1. Кнопка «» включает/выключает камин в ручном режиме. На дисплее контроллера будут отображаться этапы запуска Очистка-Включение-Розжиг-Стабилизация, экран приложения сменится с черного на синий;



**Рис.16 Смена экрана приложения при включении камина**

2. Кнопками «+» и «-» устанавливается требуемая температура в помещении;
3. Кнопка «°C» позволяет выбрать единицы измерения температуры;
4. Кнопка «» переводит в меню редактирования. В этом меню можно сделать следующие настройки:
  - Установить фото камина, установить Имя камина, указать место (выбрать комнату);
  - Посмотреть информацию об устройстве;
  - К какой сети Wi-Fi подключен камин, какой уровень сигнала;
  - Включить офлайн-уведомления;
  - Предоставить общий доступ к устройствам, прикрепленным к вашему аккаунту через e-mail/SMS/Мессенджеры;
  - Создать группу устройств;
  - Проверить состояние сети устройства;
  - Проверить наличие обновлений приложения, возможно автоматическое обновление;
  - Удаление устройства.
5. Кнопка «» позволяет выбрать мощность. Предусмотрено 4 ступени мощности: P4 – минимальная, P1 – максимальная. Доступна корректировка каждой отдельной ступени мощности, настройка производится через контроллер камина в меню «Пользователя». Установленная ступень мощности отображается на экране приложения и дисплее контроллера;

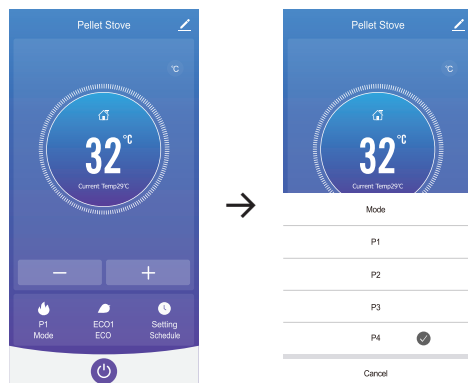

**Рис.17 Выбор мощности в приложении**

6. Кнопка «🕒» позволяет настроить работу камина по таймеру. Предварительно требуется установить время и дату на контроллере через меню «Пользователя». Вы можете настроить:
  - Расписание работы камина (включение и выключение камина в заданное время в течение дня, для любого дня/всех дней недели) на неделю, программа будет повторяться;
  - Настроить разовое включение/выключение по времени.
7. Кнопка «🌿» позволяет выбрать вариант работы камина в режиме «Поддержания» (требуемая температура помещения достигнута и до снижения температуры в помещении на 3 °С ниже установленного) Eco1/Eco2.
  - Eco1 – полное выключение камина;
  - Eco2 – работа на минимальной мощности (P4).
8. Ошибки отображаются в верхней части экрана и на экране контроллера, полный список ошибок представлен в п.10 паспорта.

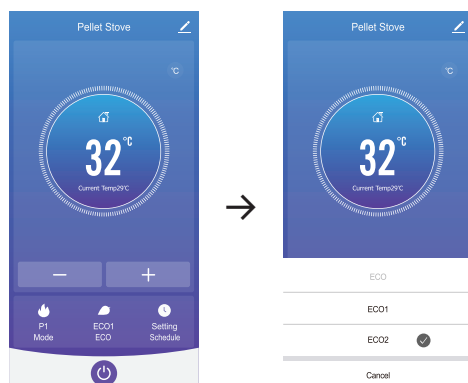

**Рис.18 Выбор варианта работы в режиме «Поддержания»**

## Для настройки работы камина по таймеру (включение/выключение):

1. Нажмите кнопку «🕒» (настройки таймера).  
Нажмите кнопку «Добавить расписание». Ранее установленные таймеры отображаются в этом меню;
2. Выставьте требуемое время;
3. Выберите периодичность:
  - Разовое включение;
  - Повтор, выберите день/дни недели.
4. Создайте заметку (если это требуется).
5. Уведомление (включить/выключить).
6. Питание (камин включен/камин выключен).
7. Сохраните (кнопка «сохранить» в правом верхнем углу экрана).

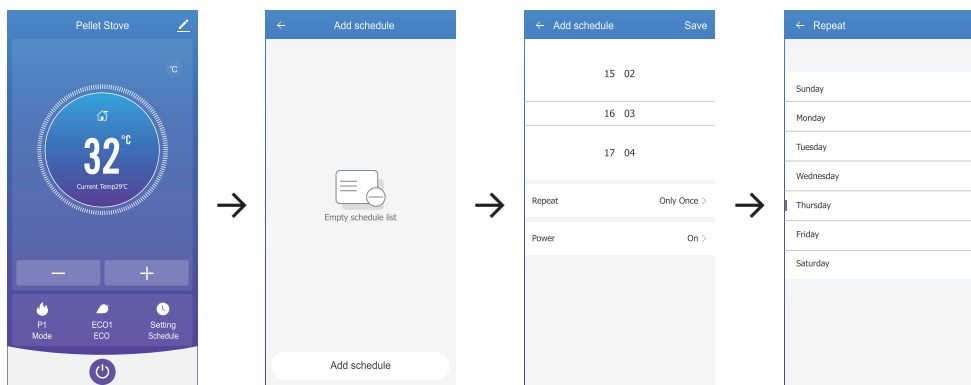

**Рис.19 Последовательность настройки работы по таймеру в приложении**



**Внимание!** Режим работы по времени начинает работать через 10 минут после установки и сохранения параметров.



**Внимание!** Если Wi-Fi модуль работает, невозможно включить режим работы по таймеру с помощью панели управления или пульта управления.



**Внимание!** Если Wi-Fi модуль отключен, установка расписания производится через контроллер.

## 7.11. Обслуживание камина

Регулярное техническое обслуживание и чистка пеллетного камина необходимы для обеспечения и долговременной эксплуатации отопительной установки. В зависимости от качества пеллет, от погодных условий, от количества и частоты работы горелки, сезонная чистка должна выполняться несколько раз в течение отопительного сезона.

### Ежедневная уборка:

1. Выключите пеллетный камин и дайте ему полностью остыть;
2. Удалите остывшую золу из горелки и рядом с ней с помощью пылесоса или другим способом;
3. Поднимите горелку и удалите золу под ней. Уделите особое внимание воздухопроводу под горелкой;
4. Убедитесь, что в отверстиях горелки не осталось отложений, которые могут препятствовать поступлению воздуха для горения;
5. Протрите стекло влажным бумажным полотенцем или тканью. Никогда не мойте стекло прохладной водой, пока оно еще теплое, так как это может привести к его растрескиванию;
6. Рекомендуется удалять золу из зольного ящика каждый раз, когда чистите пеллетный камин.

### Еженедельная уборка:

1. Достаньте все пеллеты из бункера. Пропылесосьте бункер. Очистите бункер от пыли и осмотрите шнек;
2. Проверьте все дымовые каналы пеллетного камина. Проведите чистку поверхностей дымовых каналов. Если вы заметили следы нагара, креозота, необходимо проверить достаточно ли приточного воздуха для горения, проверить режим работы камина. Возможно, требуется корректировка подачи воздуха и/или топлива;
3. Осмотрите шнек и трубу топливопровода. Возможно, требуется корректировка подачи воздуха и/или топлива. Если вы заметили следы нагара, креозота, необходимо проверить достаточно ли приточного воздуха для горения, проверить режим работы камина.

### Уборка один раз в месяц

Очищайте поверхность теплообменника пеллетного камина удобным чистящим инструментом

### После расхода каждых 2-х тонн пеллет

Снимите ревизионную заглушку дымохода, удалите скопившуюся золу. Верните ревизионную заглушку на место и при необходимости загерметизируйте.

### Ежегодно

1. Снимите вентилятор дымососа. Удалите весь мусор с вентилятора и корпуса дымососа. Если при снятии вентилятора вы повредили силиконовое уплотнение, вы можете заменить его на высокотемпературный силиконовый герметик.
2. Осмотрите всасывающий канал пеллетного камина. Проведите полную очистку.

## 8. Правила хранения и транспортирования

- Хранить камин необходимо в помещениях с естественной вентиляцией, где колебания температуры и влажность воздуха существенно меньше, чем на открытом воздухе в районах с умеренным и холодным климатом при температуре не выше +45°C и не ниже -50°C, относительной влажности не более 80% при +25°C;
- Камин в упаковке производителя можно транспортировать любым видом закрытого транспорта, с обязательным соблюдением мер предосторожности при перевозке хрупких грузов;
- Камин поставляется в упаковке из гофрокартона.

## 9. Утилизация

По окончании срока службы изделия и при невозможности его восстановления изделие подлежит утилизации в соответствии с требованиями документа «ГОСТ Р 53692 Ресурсосбережение. Обращение с отходами. Этапы технологического цикла отходов».



Элементы упаковки (пластиковые пакеты, полистирол и т.д.) необходимо беречь от детей, т.к. они представляют собой потенциальный источник опасности.





## 10. Описание неисправностей

### 10.1. Описание ошибок на дисплее

Код ошибки	Наименование неисправности, внешнее проявление	Вероятная причина	Метод устранения
E1	Прекращение подачи топлива в рабочем режиме, когда температура уходящих газов ниже 40-45 °С.	Отсутствие топлива в бункере	Проверьте, есть ли топливо в бункере для пеллет
		Двигатель шнека сломался и перестал подавать топливо	Убедитесь, что двигатель шнека не поврежден и способен заполнять топку топливом
E2	Ошибка автоподжига. Горелка не может поджечь пеллеты.	Скопление шлака в горелке	Проверьте, нет ли в топке «шлаков» (стекловидных комков разного размера, образованных мусором, подвергшимся воздействию высокой температуры, что чаще встречается при использовании некачественного топлива)
		Горелка неправильно установлена	Проверьте правильность установки чаши горелки в держателе и отсутствие засоров в воспламенителе
		Датчик температуры дыма сломан	Проверьте исправность датчика температуры уходящих газов и выключателя, расположенного рядом с дымоходом
		Вышел из строя ТЭН автоподжига	Проверьте на исправность ТЭН автоподжига

Таб.3 Описание ошибок на дисплее

Код ошибки	Наименование неисправности, внешнее проявление	Вероятная причина	Метод устранения
E5	Проблема с герметичностью/тягой	Дверца не закрыта должным образом	Проверьте, что дверца и зольный ящик (при наличии) закрыты должным образом
		Дымосос не создает нужное разряжение	Проверьте исправность дымососа
		Имеется утечка в камине или засорен дымоход	Убедитесь, что ничто не забивает дымоход
E6	Перегрев бункера. Неисправность датчика температуры бункера	Датчик температуры, находящийся в бункере отключен или сломан	Проверьте исправность датчика
		Температура в бункере слишком высокая и камин работает неправильно	Обратитесь в сервисную службу
E7	Проблемы с электропитанием		Проверьте стабильность подключения к сети  Нажмите кнопку «  », чтобы очистить код ошибки. Затем перезапустите камин. Вы можете выбрать переход непосредственно к циклу стабилизации, нажав и удерживая кнопку «  » в течение 3 секунд
E8	Требуется очистка камина (можно выставить период уведомления, по умолчанию отключен)		

**Таб.3 Описание ошибок на дисплее**

Код ошибки	Наименование неисправности, внешнее проявление	Вероятная причина	Метод устранения
ESC1	Произошло короткое замыкание датчик температуры уходящих газов		<ol style="list-style-type: none"> <li>1. Проверьте провода и точки соединения</li> <li>2. Обратитесь за помощью в службу технической поддержки</li> </ol>
ESC2	Произошло короткое замыкание датчика температуры топливного бункера		
ESC3	Короткое замыкание датчика температуры воздуха в помещении		
ESO1	Датчик температуры уходящих газов имеет обрыв цепи		
ESO2	Датчик температуры топливного бункера имеет обрыв цепи		
ESO3	Датчик температуры воздуха в помещении имеет обрыв цепи		

**Таб.3 Описание ошибок на дисплее**

## 10.2. Описание неисправностей

№	Наименование неисправности, внешнее проявление	Вероятная причина	Метод устранения
1	Камин не включается.	Выключатель питания выключен.	Включите выключатель питания.
		Кабель питания отсоединен.	Плотно вставьте кабель питания в обогреватель. Убедитесь, что в розетку подается напряжение.
		Перегорел предохранитель.	Замените предохранитель.

**Таб.4 Описание неисправностей**

№	Наименование неисправности, внешнее проявление	Вероятная причина	Метод устранения
2	Во время работы камина, включая этапы «Очистка», «Розжиг» и «Стабилизация», дымосос не работает	На дымосос не поступает питание с платы управления	Проверьте подключение провода питания дымососа к плате управления
		Дымосос вышел из строя	Требуется диагностика и замена/ремонт дымососа. Рекомендуется обратиться в сервисный центр
		Плата управления вышла из строя	Требуется диагностика и замена/ремонт платы управления. Рекомендуется обратиться в сервисный центр
3	Во время работы камина, включая этапы «Подача», «Розжиг» и «Стабилизация», шнек не подает топливо.	В топливном бункере нет пеллет	Добавьте топливо в топливный бункер
		Шнек заблокирован или отсоединен от двигателя	Убедитесь, что шнек не заблокирован. Если шнек заблокирован отключите устройство от сети, чтобы оно внезапно не включилось, а затем устраните причину заклинивания.
			Убедитесь, что винт крепления шнека к двигателю затянут и шнек надежно соединен с двигателем.
		На двигатель шнека не поступает питание с платы управления	Проверьте подключение провода питания двигателя шнека к плате управления
		Вышел из строя двигатель шнека	Требуется диагностика и замена/ремонт двигателя шнека. Рекомендуется обратиться в сервисный центр
		Плата управления вышла из строя	Требуется диагностика и замена/ремонт платы управления. Рекомендуется обратиться в сервисный центр

**Таб.4 Описание неисправностей**

№	Наименование неисправности, внешнее проявление	Вероятная причина	Метод устранения
4	Во время работы камина не работает вентилятор обдува	На вентилятор обдува не поступает питание с платы управления	Проверьте подключение провода питания вентилятора обдува к плате управления
		Вентилятор обдува вышел из строя	Требуется диагностика и замена/ремонт вентилятора обдува. Рекомендуется обратиться в сервисный центр
		Плата управления вышла из строя	Требуется диагностика и замена/ремонт платы управления. Рекомендуется обратиться в сервисный центр
5	Пламя оранжевого цвета, языки пламени длинные широкие, в горелке скапливаются пеллеты, на стекле образуется углеродный осадок	В топку подается недостаточное количество воздуха для сгорания	Увеличьте скорость работы дымососа, чтобы увеличить интенсивность горения
		Недостаточно приточного воздуха поступает в помещение/камин	Проверьте, нет ли признаков, свидетельствующих о поступлении недостаточного количества приточного воздуха в помещение. Убедитесь, что ни что не закрывает патрубок приточного воздуха на задней стенке камина
		Загрязнение труб теплообменника или дымохода	Требуется чистка труб теплообменника или дымохода
		Негерметичность топки, износ уплотнителей	Проверьте целостность уплотнителей топки и плотность их прилегания
6	Пламя ярко-желтого цвета, языки пламени короткие, заостренные, возможен «срыв» пламени и вылетание искр из горелки	Подается слишком много воздуха, горение слишком интенсивное, в горелке не остается топлива для поддержания стабильного горения	Уменьшите скорость работы дымососа, чтобы снизить интенсивность горения
7	Во время работы камина прекратилась подача топлива, отключился дымосос на дисплее панели управления отображается режим «ECO1»	Достигнута установленная температура воздуха в помещении, камин работает в режиме «ECO1»	Это штатная работа камина в режиме «ECO1». Камин автоматически включится, как только температура в помещении опустится ниже заданной.

**Таб.4 Описание неисправностей**

## 11. Гарантийные обязательства

### Предприятие – изготовитель гарантирует:

- Соответствие характеристик камина паспортным данным;
- Надежную и безаварийную работу камина и пускорегулирующей аппаратуры при условии соблюдения всех требований паспорта и инструкции по эксплуатации, квалифицированного монтажа и правильной эксплуатации, своевременного технического обслуживания, а также соблюдение условий транспортирования и хранения;
- Безвозмездную замену вышедших из строя деталей в течении гарантийного срока при соблюдении условий, указанных в настоящем паспорте и инструкции по эксплуатации.



Гарантийный срок на камин составляет **12 месяцев** со дня продажи камина торговой организацией, если дату продажи установить невозможно, то срок исчисляется со дня изготовления.



Гарантийный срок на сопутствующую комплектацию **12 месяцев** со дня продажи камина торговой организацией, если дату продажи установить невозможно, то срок исчисляется со дня изготовления.

### Срок службы камина 6 лет.

(Не распространяется на **перечень изделий с ограниченным ресурсом** срок службы которых до первого ремонта меньше установленного для изделия в целом)

- Датчики температуры;
- Уплотнения дверей;
- Предохранители;
- Прокладки;
- ТЭН розжига;
- Чаша горелки.

## Рекламации на работу камина не принимаются, бесплатный ремонт, и замена камина не производится в случаях:

- Параметры электрической сети не соответствуют значениям, указанным в **Таб.1**;
- Несоблюдения требований, указанных в паспорте и инструкции по эксплуатации;
- Несоблюдения требований обслуживающей организации;
- Отсутствия заводской маркировочной таблички на изделии;
- Если отсутствует заземление камина;
- Повреждение оборудования, возникшее вследствие нарушений правил монтажа, эксплуатации и обслуживания;
- Небрежного хранения и транспортировки камина как потребителем, так и любой другой организацией;
- Использование камина не по назначению;
- Возникновения дефектов, вызванных стихийными бедствиями, преднамеренными действиями, пожарами и т.п..



**Внимание!** При выходе из строя камина предприятие-изготовитель не несет ответственности за остальные элементы системы, техническое состояние объекта в целом, в котором использовалось данное изделие, а также за возникшие последствия.



Изделие, утратившее товарный вид по вине потребителя, обмену и возврату по гарантийным обязательствам не подлежит.

По вопросам качества продукции обращаться по адресу:  
660061, г. Красноярск, ул. Калинина 53А, ООО «ЗОТА»,  
Контактный центр: 8 (800) 444-8000  
e-mail: [service@zota.ru](mailto:service@zota.ru)  
[www.zota.ru](http://www.zota.ru)



**Сервисный чат бот Telegram**



**Запасные части, техническая документация**

## 12. Свидетельство о приемке

Уважаемый покупатель! Убедительно просим Вас во избежание недоразумений внимательно изучить паспорт и инструкцию эксплуатации и условия гарантийного обслуживания.

Камин пеллетный ZOTA \_\_\_\_\_ кВт

Серийный № \_\_\_\_\_

Дата выпуска «\_\_\_\_» \_\_\_\_\_ 20\_\_г.

Дата продажи «\_\_\_\_» \_\_\_\_\_ 20\_\_г.

Штамп организации продавца

Наименование торговой организации

---

Подпись продавца \_\_\_\_\_









**ZOTA**

